

Hochsichtbare
Warnkleidung

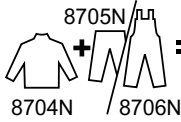

teamdress®

Bundhose - Warnschutz

Art. 8705N 777

- + 6 Gürtelschlaufen
- + hinterer Bund mit Gummizug
- + Bundverschluss mit Jeansknopf (teamdress)
- + 2 Seitentaschen
- + 2 Gesäßtaschen, rechts mit Patte und verdeckten Druckknöpfen
- + 1 Maßstabtasche + aufgesetzte Tasche mit Unterteilung
- + 1 Beintasche (Blasebalg) mit Patte und Druckknöpfen
+ Handytasche (Blasebalg) mit Lasche und Klett
- + im Schlitz Reißverschluss
- + Knietaschen für Kniepolster aus hochfestem Polyester
- + Beine mit 2 Reflexstreifen (7 cm breit)

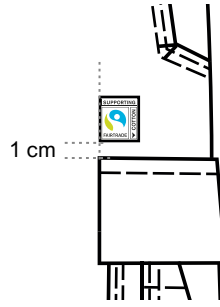

Steppungen ton in ton

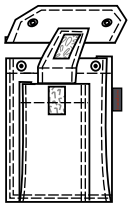
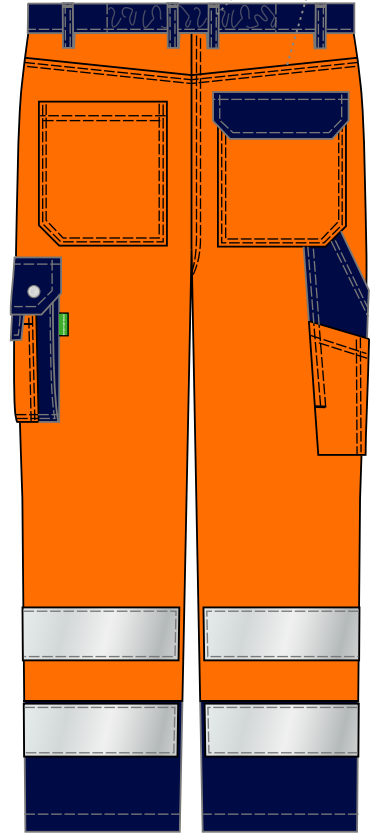
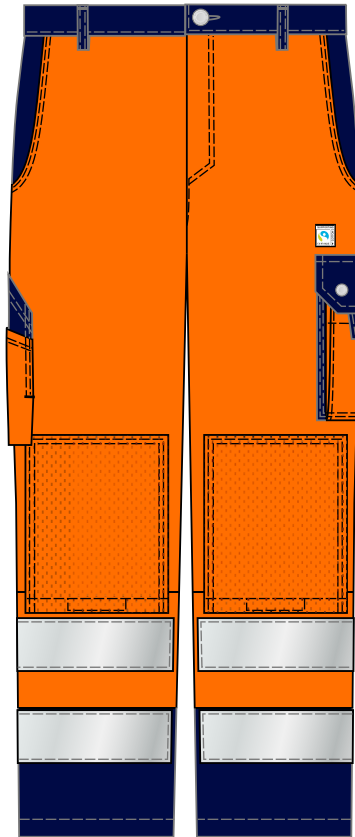

Beintasche

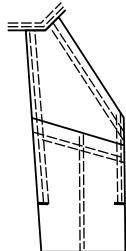

Maßstabtasche

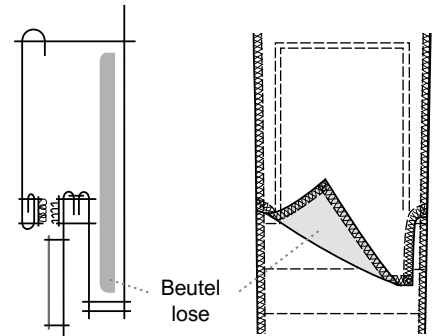
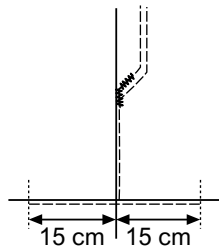

Reflexstreifen und
Knietaschen können
leicht ausgetauscht werden
Knietaschen aus
Polyester hochfest

- + Größen: 42 - 66
94 - 114
23 - 32

+ Pflege:

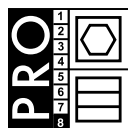

0419000400

+ Farben:

Grundfarbe:	warnorange	warnorange	warnorange	warngelb	warngelb	warngelb
Besatzfarbe:	grau	marine	grün	grau	marine	grün
	(430)	(929)	(427)	(460)	(911)	(912)



- + Material: 50% Polyester / 50% Baumwolle, 270 g/m²
- + Besatz: 65% Polyester / 35% Baumwolle, 245 g/m²