

teamdress®

ATPV vom Gewebe: 18 cal/cm²

Bundhose HighVis Multinorm

Art. 7081, Farbe 911

- + Knöpfe und Reißverschlüsse aus Kunststoff
- + 7 Gürtelschlaufen
- + Bundverschluss mit verdecktem Kunststoffknopf
- + im Schlitz Reißverschluss
- + 2 Seitentaschen mit verdecktem Druckknopf
- + 1 Gesäßtasche mit Patte und verdeckten Druckknöpfen
- + 1 Beintasche mit Patte und verdeckten Druckknöpfen
+ innenliegende Handytasche
- + 1 nach innen und außen verstärkte Maßstabtasche mit Patte und verdeckten Druckknöpfen
- + Knietaschen mit Klett
- + Beine mit je 2 Reflexstreifen (7 cm breit)

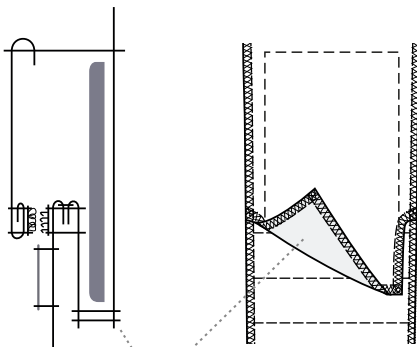
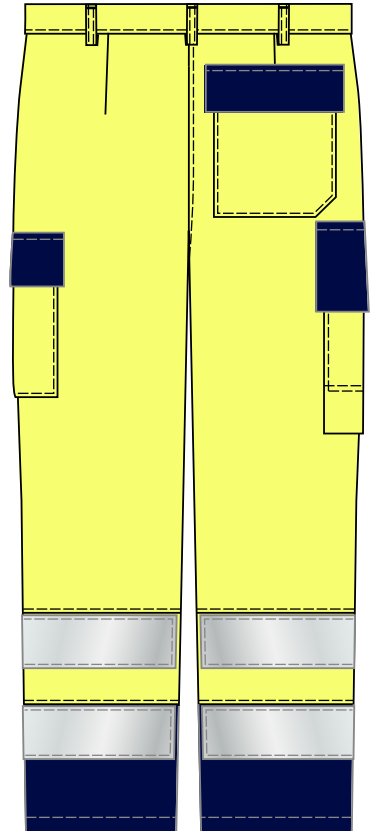
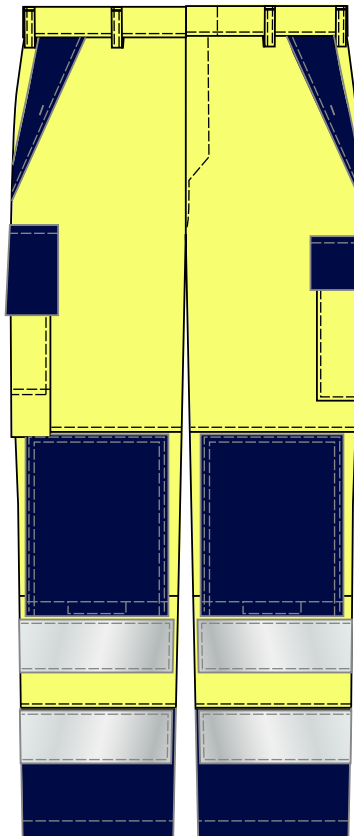
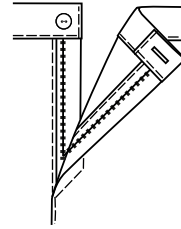
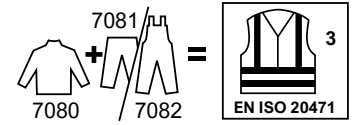

Beutel lose
Reflexstreifen und
Knietaschen können
leicht ausgetauscht werden

- + Größen: 44 - 66
94 - 114
22 - 33

+ Pflege:

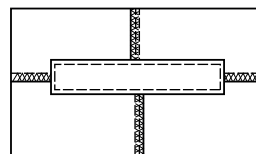

Schrittverstärkung

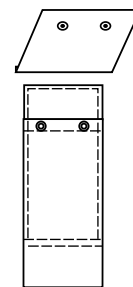

Maßstabtasche

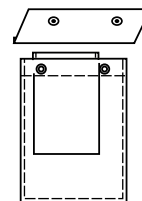

Beintasche
+ Handytasche

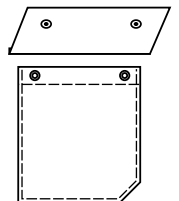

Gesäßtasche

+ Farben:

warngelb / marine



- + Material: 52% Baumwolle / 22% Modacryl / 19% Viskose /
6% Para-Aramid / 1% Antistatik, 450 g/m²