

Schutzkleidung
Schutz gegen
Hitze und Flammen

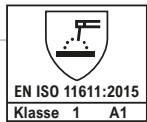

Schutzkleidung
Schweißen und
verwandte Verfahren



Schutzkleidung
Elektrostatische
Eigenschaften



Schutzkleidung
Thermische Gefahren
eines Lichtbogens

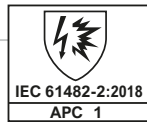

teamdress®

Bundhose High Multinorm leicht

Art. 6371, Farbe 048

- + Knöpfe und Reißverschlüsse aus Kunststoff
- + 7 Gürtelschlaufen
- + Bundverschluss mit verdecktem Kunststoffknopf
- + im Schlitz Reißverschluss
- + 2 Seitentaschen mit verdecktem Druckknopf
- + 1 Gesäßtasche mit Patte und verdeckten Druckknöpfen
- + 1 Beintasche mit Patte und verdeckten Druckknöpfen + innenliegende Handytasche
- + 1 nach innen und außen verstärkte Maßstabtasche mit Patte und verdeckten Druckknöpfen
- + Knietaschen mit Klett
- + Beine mit je 2 Reflexstreifen (7 cm breit)

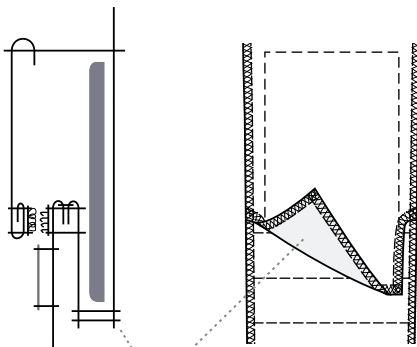
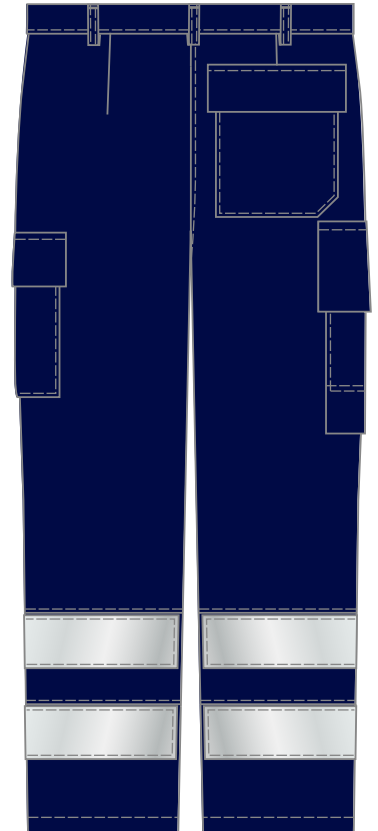
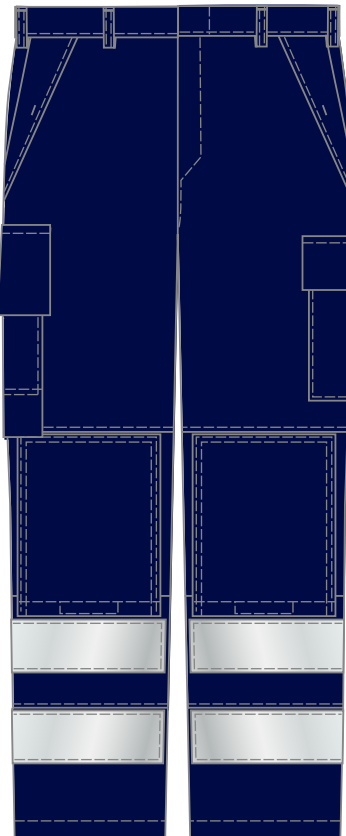
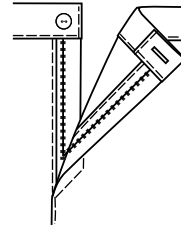

Beutel lose
Reflexstreifen und
Knietaschen können
leicht ausgetauscht werden

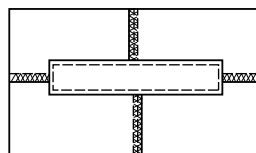

Schrittverstärkung

- + Größen: 44 - 66
90 - 114
22 - 33

+ Pflege:

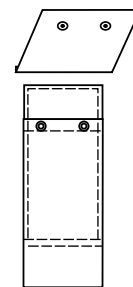

Maßstabtasche

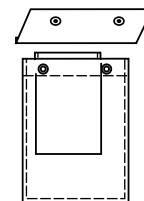

Beintasche
+ Handytasche

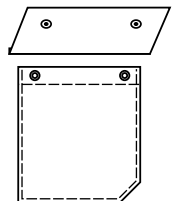

Gesäßtasche

048

+ Farbe:
marine

- + Material: 42% Modacryl / 25% Baumwolle / 22% Polyamid / 10% Viskose / 1% antistatische Fasern, 250 g/m²